

INSPIRON™

セットアップガイド



YOURS IS HERE

INSPIRON™

セットアップガイド

認可モデル：P10F シリーズ

認可タイプ：P10F001; P10F002

メモ、注意、警告

 **メモ**：コンピュータを使いやすくするための重要な情報を説明しています。

 **注意**：ハードウェアの損傷またはデータの損失の可能性あることを示し、問題を回避する方法を説明しています。

 **警告**：警告とは、物的損害、けが、または死亡の原因となる可能性があることを示します。

DELL™ シリーズコンピュータをご購入いただいた場合、この文書の Microsoft® Windows® オペレーティングシステムについての説明は適用されません。

この製品には、米国特許権および Rovi Corporation が保有する他の知的財産権によって保護されている著作権保護技術が組み込まれています。リバースエンジニアリングや分解は禁止されています。

本書の情報は、事前の通知なく変更されることがあります。

© 2010 Dell Inc. All rights reserved.

Dell Inc. の書面による許可のない複製は、いかなる形態においても厳重に禁じられています。

本書に使用されている商標：Dell、DELL ロゴ、YOURS IS HERE、Inspiron、Solution Station、および DellConnect は、Dell Inc. の登録商標です。Intel、Pentium、および Centrino は、米国およびその他の国における Intel Corporation の登録商標で、Core は、米国およびその他の国における Intel Corporation の商標です。Microsoft、Windows、Windows Vista、および Windows Vista スタートボタンロゴは、米国またはその他の国における Microsoft Corporation の商標または登録商標です。AMD、AMD Athlon、AMD Turion、AMD Phenom、および ATI Mobility Radeon は、Advanced Micro Devices, Inc. の商標です。Blu-ray Disc は、Blu-ray Disc Association の商標です。Bluetooth は、Bluetooth SIG, Inc. が所有する登録商標で、Dell が使用权を所有します。

本書では、上記記載以外の商標および会社名が使用されている場合があります。これらの商標や会社名は、一切 Dell Inc. に所属するものではありません。

2010 年 10 月

P/N J175Y

Rev. A04

目次

Inspiron ラップトップのセットアップ	7	インターネットへの接続 (オプション)	20
コンピュータをセットアップする 前に	7	Dell Digital Delivery を使用した ソフトウェアのインストール	24
AC アダプタを接続する	8	Inspiron ラップトップの使い方	26
ネットワークケーブルを接続する (オプション)	9	右側面の機能	26
電源ボタンを押す	10	左側面の機能	30
オペレーティングシステムのセッ トアップ	11	背面の機能	32
システムリカバリメディアを作成する (推奨)	12	前面の機能	33
SIM カードの取り付け (オプション)	14	ステータスライトとインジケータ	35
ワイヤレスを有効または無効にする (オプション)	16	コンピュータベースおよび キーボードの機能	38
ワイヤレスモニターのセットアップ (オプション)	18	タッチパッドのジェスチャー	40
		マルチメディアコントロールキー	42
		オプティカルドライブの使い方	45
		モニターの機能	48

目次

バッテリーの取り外しおよび 取り付け	50	Dell Diagnostics (診断) プログラム	71
ソフトウェアの機能	52	お使いのオペレーティングシステ ムの復元	76
Dell DataSafe Online Backup	53	システムの復元	78
Dell Dock	55	Dell DataSafe Local Backup	79
問題の解決	57	システムリカバリメディア	82
ビープコード	57	Dell Factory Image Restore (デル出荷時 のイメージの復元)	83
ネットワークの問題	58	困ったときは	86
電源の問題	59	テクニカルサポートとカスタマー サービス	87
メモリの問題	61	DellConnect™	88
フリーズおよびソフトウェアの 問題	62	オンラインサービス	88
サポートツールの使い方	65	24 時間納期案内電話サービス	89
デルサポートセンター	65	製品情報	90
My Dell Downloads	67	保証期間中の修理および製品交換 について	90
システムメッセージ	68	お問い合わせになる前に	92
ハードウェアに関するトラブル シューティング	71		

デルへのお問い合わせ	94
詳細情報およびリソースの参照	96
仕様	99
付録	108
NOM（メキシコの公式規格）に関 する情報（メキシコのみ）	108
索引	109

Inspiron ラップトップのセットアップ

本項では、Inspiron ラップトップのセットアップについて説明します。

コンピュータをセットアップする前に

コンピュータを設置するときは、電源に近いこと、換気のよい場所であること、そして、コンピュータを置く場所が平らであることを確認してください。

コンピュータ周辺の空気の流れが悪くなると、Inspiron ラップトップがオーバーヒートするおそれがあります。オーバーヒートを防ぐには、コンピュータの背面に少なくとも 10.2 cm、コンピュータの側面に少なくとも 5.1 cm の空間を確保する必要があります。キャビネットや引き出しなど、閉ざされた空間にコンピュータを設置して、電源を入れないでください。

⚠ 警告： 通気孔を塞いだり、物を押し込んだり、埃や異物が入らないようにしてください。コンピュータの稼働中は、ブリーフケースの中など空気の流れの悪い環境に Dell™ コンピュータを置かないでください。空気の流れを妨げると、火災の原因になったり、コンピュータに損傷を与えたりする恐れがあります。コンピュータは熱を持った場合にファンを動作させます。ファンからノイズが聞こえる場合がありますが、これは通常の現象で、ファンやコンピュータに問題が発生したわけではありません。

⚠ 注意： コンピュータの上に重いものや鋭利なものを置くと、コンピュータに修復不可能な損傷を与える恐れがあります。

AC アダプタを接続する

AC アダプタをコンピュータに接続し、コンセントまたはサージプロテクタに差し込みます。

警告： AC アダプタは世界各国のコンセントに適合します。ただし、電源コネクタおよび電源タップは国によって異なります。互換性のないケーブルを使用したり、ケーブルを不適切に電源タップまたはコンセントに接続したりすると、火災の原因になったり、コンピュータに修復不可能な損傷を与えたりする恐れがあります。

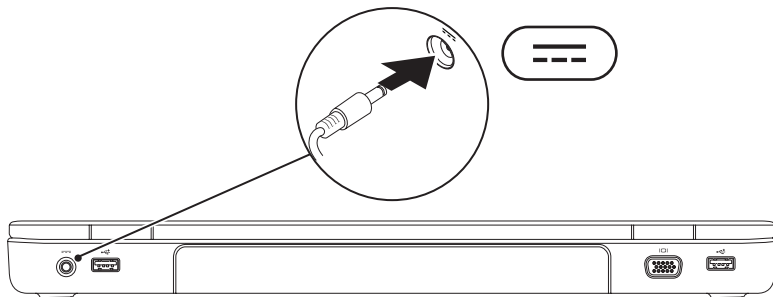

ネットワークケーブルを接続する（オプション）

有線ネットワーク接続を使用するには、ネットワークケーブルを接続します。

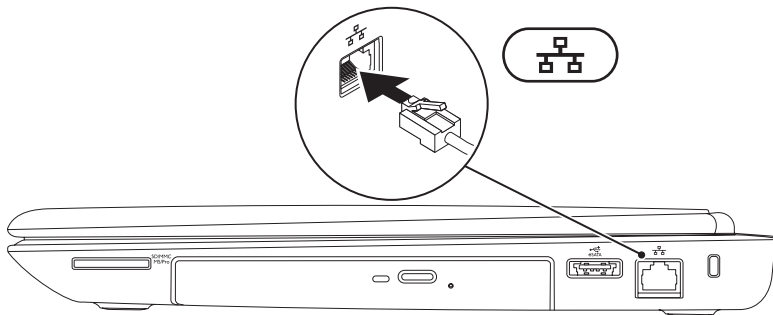

電源ボタンを押す

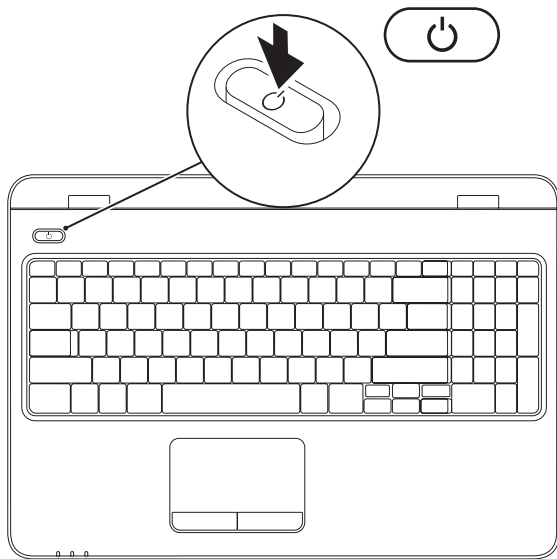



オペレーティングシステムのセットアップ

Dell コンピュータには、購入時に選択したオペレーティングシステムが事前に設定されています。

Microsoft Windows をセットアップする

Microsoft® Windows® を初めて使用するときは、画面の説明に従ってください。これは必須の作業で、多少時間がかかる場合があります。Windows セットアップ画面には、ライセンス契約の同意、プリファレンスの設定、インターネット接続のセットアップなど、いくつかの手順が示されます。

-  **注意：**オペレーティングシステムのセットアッププロセスは中断しないでください。中断すると、コンピュータが使用不能になり、オペレーティングシステムの再インストールが必要になることがあります。
-  **メモ：**コンピュータを最適なパフォーマンスでご使用いただくためには、お使いのコンピュータ用の最新の BIOS およびドライバを support.jp.dell.com からダウンロードしてインストールすることをお勧めします。
-  **メモ：**オペレーティングシステムとその機能の詳細に関しては、support.jp.dell.com/MyNewDell を参照してください。

Ubuntu のセットアップ

Ubuntu® をはじめて使用するときは、画面の説明に従ってセットアップしてください。オペレーティングシステム固有の情報については、Ubuntu のマニュアルを参照してください。

システムリカバリメディアを作成する（推奨）

 **メモ**：Microsoft Windows をセットアップしたら、すぐにシステムリカバリメディアを作成することをお勧めします。



システムリカバリメディアを使用して、データファイルを維持しながら、コンピュータを購入時の動作状態に復元することができます（オペレーティングシステムディスクは必要ありません）。ハードウェア、ソフトウェア、ドライバ、またはシステムの設定を変更したためにコンピュータが正常に動作しなくなってしまった場合に、システムリカバリメディアを使用できます。

システムリカバリメディアの作成には以下が必要です：

- Dell DataSafe Local Backup
- 最小容量 8 GB の USB キー、DVD-R、DVD+R、または Blu-ray Disc™

 **メモ**：Dell DataSafe Local Backup は書き換え可能ディスクをサポートしていません。

システムリカバリメディアを作成するには、次の手順に従います。

1. AC アダプタが接続されていることを確認します（8 ページの「AC アダプタを接続する」を参照）。
 2. ディスクまたは USB キーをお使いのコンピュータに挿入します。
 3. **スタート**  → **プログラム** → **Dell DataSafe Local Backup** の順にクリックします。
 4. **リカバリメディアを作成** をクリックします。
 5. 画面の指示に従います。
-  **メモ**：システムリカバリメディアの使用方法については、82 ページの「システムリカバリメディア」を参照してください。

SIM カードの取り付け（オプション）

△ **注意：**購入されたコンピュータにモバイルブロードバンドカードが付属していない場合には、SIM カードスロットに SIM カードを挿入しないでください。挿入するとコンピュータが使用不能になり、サービス技術者による修理が必要になることがあります。納品書でモバイルブロードバンドカードを購入されたかどうかをご確認ください。

✍ **メモ：**EVDO カードを使用してインターネットにアクセスする場合、SIM を取り付ける必要はありません。

加入者識別モジュール（SIM）カードをコンピュータに取り付けると、インターネットに接続できるようになります。インターネットにアクセスするには、お客様がご利用のセルラーサービスプロバイダのネットワーク内でなければなりません。

SIM カードを取り付けるには、次の手順を実行します。

1. コンピュータの電源を切ります。
2. バッテリーを取り外します（50 ページの「バッテリーの取り外しおよび取り付け」を参照）。
3. バッテリーベイにある SIM カードスロットに SIM カードを挿入します。
4. バッテリーを取り付けます（50 ページの「バッテリーの取り外しおよび取り付け」を参照）。
5. コンピュータの電源を入れます。

SIM カードを取り外すには、SIM カードを押して取り出します。

Inspiron ラップトップのセットアップ

- 1 バッテリーベイ
- 2 SIM カード
- 3 SIM カードスロット

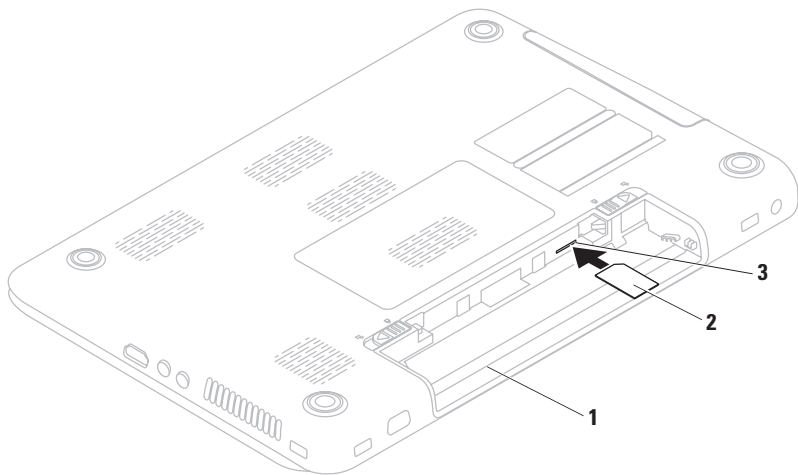

ワイヤレスを有効または無効にする（オプション）

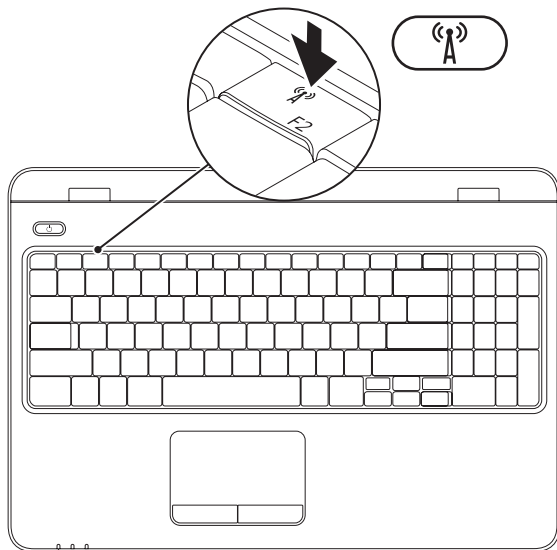

- メモ：** コンピュータのワイヤレス機能は、購入時に WLAN カードを注文した場合のみ使用できます。お使いのコンピュータがサポートしているカードの詳細に関しては、99 ページの「仕様」を参照してください。

ワイヤレスを有効にするには、次の手順に従います。

1. コンピュータの電源が入っていることを確認します。
2. キーボードのファンクションキー列にあるワイヤレスキー  を押します。
選択を確認するメッセージが画面に表示されます。

ワイヤレス有効

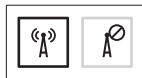

ワイヤレス無効



ワイヤレスを無効にするには、次の手順に従います。

キーボードのファンクションキー列にあるワイヤレスキー  をもう一度押して、すべてのワイヤレスを無効にします。

- メモ：** ワイヤレスキーを使用すると、飛行機の機内でワイヤレス無線装置をオフにするよう指示された場合などに、すべてのワイヤレス無線装置（Wi-Fi および Bluetooth®）を即座にオフにすることができます。

ワイヤレスモニターの設定アップ（オプション）

 **メモ：**ワイヤレスモニター機能は、一部のコンピュータではサポートされていないことがあります。ワイヤレスモニターをセットアップするためのハードウェアとソフトウェアの要件については、www.intel.comを参照してください。

Intel® のワイヤレスモニター機能を使用すると、ケーブルを使用せずにコンピュータの映像をテレビに表示できます。ワイヤレスモニターをセットアップする前に、ワイヤレスディスプレイアダプタをテレビに接続する必要があります。

 **メモ：**ワイヤレスディスプレイアダプタは、お使いのコンピュータには同梱されていませんので、別途ご購入いただく必要があります。

お使いのコンピュータがワイヤレスモニター機能をサポートしている場合は、Intel® ワイヤレスモニター アイコン  が Windows のデスクトップに表示されます。

ワイヤレスモニターをセットアップするには、次の手順を実行します。

1. コンピュータの電源が入っていることを確認します。
2. ワイヤレスが有効になっていることを確認します（16 ページの「ワイヤレスを有効または無効にする」を参照）。
3. ワイヤレスディスプレイアダプタをテレビに接続します。
4. テレビの電源を入れます。
5. お使いのテレビに対応しているビデオソース（HDMI1、HDMI2、またはSビデオなど）を選択します。

6. デスクトップの Intel® ワイヤレスモニターアイコン  をクリックします。
Intel® ワイヤレスモニター ウィンドウが表示されます。

7. **Scan for available displays (使用できるモニターのスキャン)** を選択します。

8. **Detected wireless displays (検知されたワイヤレスモニター)** リストからお使いのワイヤレスディスプレイアダプタを選択します。

9. テレビに表示されるセキュリティコードを入力します。

ワイヤレスモニターを有効にするには、次の手順に従います。

1. デスクトップの Intel® ワイヤレスモニターアイコン  をクリックします。
Intel® ワイヤレスモニター ウィンドウが表示されます。

2. **Connect to Existing Adapter (既存のアダプタに接続)** を選択します。

 **メモ** : Bluetooth 対応デバイスをお使いのコンピュータに接続すると、ワイヤレスモニターとの接続が切断される場合があります。ワイヤレスモニターとの接続を復元するには、Bluetooth 対応デバイスを接続した後にワイヤレスモニターに接続し直してください。

 **メモ** : Intel Wireless Display Connection Manager の最新のドライバをダウンロードしてインストールするには、support.dell.com/support/downloads にアクセスしてください。

 **メモ** : ワイヤレスモニターの詳細に関しては、ワイヤレスディスプレイアダプタのマニュアルを参照してください。

インターネットへの接続 (オプション)

インターネットに接続するには、外付けモデムまたはネットワーク接続、および ISP（インターネットサービスプロバイダ）が必要です。

コンピュータの購入時に、外付け USB モデムまたは WLAN アダプタを注文しなかった場合は、Dell のウェブサイト

(www.dell.com/jp) から購入できます。

有線接続のセットアップ

- ダイヤルアップ接続を使用する場合は、電話線をオプションの外付け USB モデムと壁の電話コネクタに接続してから、インターネット接続をセットアップします。
- DSL または ケーブル（衛星）モデム接続を使用する場合のセットアップ手順については、ご契約の ISP または携帯電話サービスにお問い合わせください。

有線インターネット接続のセットアップを完了するには、22 ページの「インターネット接続のセットアップ」の指示に従います。

ワイヤレス接続のセットアップ

 **メモ**：ワイヤレスルーターのセットアップについては、お使いのルーターに付属のマニュアルを参照してください。

ワイヤレスインターネット接続を使用するには、その前にワイヤレスルータに接続する必要があります。

ワイヤレスルータへの接続をセットアップするには、次の手順に従います。

Windows Vista® の場合

1. コンピュータでワイヤレスが有効になっていることを確認します（16 ページの「ワイヤレスを有効または無効にする」を参照）。
2. 開いているファイルをすべて保存してから閉じ、実行中のプログラムをすべて終了します。
3. **スタート**  → **接続先** の順にクリックします。

4. 画面の手順に従ってセットアップを完了します。

Windows® 7 の場合

1. コンピュータでワイヤレスが有効になっていることを確認します（16 ページの「ワイヤレスを有効または無効にする」を参照）。
2. 開いているファイルをすべて保存してから閉じ、実行中のプログラムをすべて終了します。
3. **スタート**  → **コントロール パネル** の順にクリックします
4. 検索ボックスに、ネットワークと入力し、次に**ネットワークと共有センター** → **ネットワークに接続** の順にクリックします。
5. 画面の手順に従ってセットアップを完了します。

インターネット接続のセットアップ



ISP および ISP が提供するオプションは国によって異なります。各国で利用可能なオプションに関しては、ISP にお問い合わせください。

過去にインターネットに正常に接続できていたのに接続できない場合、ISP のサービスが停止している可能性があります。サービスの状態について ISP に確認するか、後でもう一度接続してみてください。

ご契約の ISP 情報をご用意ください。ISP に登録していない場合は、**Connect to the Internet (インターネットに接続する)** ウィザードを利用すると簡単に登録できます。

インターネット接続をセットアップするには、次の手順に従います。

Windows Vista® の場合

1. 開いているファイルをすべて保存してから閉じ、実行中のプログラムをすべて終了します。
 2. **スタート**  **→ コントロール パネル** の順にクリックします
 3. 検索ボックスに、ネットワークと入力し、次に**ネットワークと共有センター → 接続またはネットワークのセットアップ → インターネットに接続します** の順にクリックします。
インターネットに接続します ウィンドウが開きます。
-  **メモ**：どの接続タイプを選択すべきか分からない場合は、**選択についての説明を表示します** をクリックするか、ご契約の ISP にお問い合わせください。

4. 画面の指示に従って、ISP から提供されたセットアップ情報を使用してセットアップを完了します。

Windows® 7 の場合

1. 開いているファイルをすべて保存してから閉じ、実行中のプログラムをすべて終了します。
2. スタート  → コントロール パネル の順にクリックします。
3. 検索ボックスに、ネットワークと入力し、**ネットワークと共有センター → 新しい接続またはネットワークのセットアップ → インターネットへの接続** の順にクリックします。

インターネットへの接続 ウィンドウが表示されます。

 **メモ**：どの接続タイプを選択すべきかわからない場合は、**選択についての説明を表示します** をクリックするか、ご契約の ISP にお問い合わせください。

4. 画面の指示に従って、ISP から提供されたセットアップ情報を使用してセットアップを完了します。

Dell Digital Delivery を使用したソフトウェアのインストール

 **メモ**：地域によっては、Dell Digital Delivery を利用できない場合があります。

 **メモ**：Dell Digital Delivery は Windows 7 オペレーティングシステムでのみサポートされています。

購入されたソフトウェアのいくつかは、お使いの新しいコンピュータにあらかじめインストールされていないことがあります。お使いのコンピュータにインストールされている Dell Digital Delivery アプリケーションは、購入されたソフトウェアをダウンロードしてインストールし、セットアッププロセスを完了します。

 **メモ**：お使いのコンピュータに Dell Digital Delivery アプリケーションがインストールされていない場合は、support.dell.com/support/downloads からダウンロードしてインストールできます。

コンピュータを初めて再起動した後にインターネットに接続すると、Dell Digital Delivery アプリケーションが自動的に起動されます。このアプリケーションは、お使いのハードウェア構成を自動的に識別してから、購入されたソフトウェアをダウンロードしてインストールします。

ダウンロードを都合のよい時間に延期することも、ソフトウェアを再インストールすることもできます。Dell Digital Delivery アプリケーションを使用してソフトウェアをいつでもダウンロードできるため、ソフトウェアのバックアップメディアを作成する必要はありません。

Dell Digital Delivery アプリケーションを起動するには、**スタート**  → **すべてのプログラム** → **Dell** → **Dell Digital Delivery** の順にクリックするか、デスクトップの通知領域にある Dell Digital Delivery アイコン  をダブルクリックします。

Dell Digital Delivery を使用するには、次の手順を実行します。

1. インターネットに接続しているか確認します（20 ページの「Connect to the Internet (Optional)」を参照してください）。
2. Dell Digital Delivery ウィンドウで、**今すぐダウンロード** をクリックします。
3. 画面の指示に従います。

ほとんどの場合、ソフトウェアのダウンロードは数分間で完了します。ダウンロードの所要時間は、購入したアプリケーションの数によって異なります。

ソフトウェアのインストールが完了すると、Dell Digital Delivery アプリケーションから完了が通知され、アプリケーションウィンドウを閉じるかどうかを尋ねるプロンプトが表示されます。



新たにインストールされたソフトウェアには、**スタート**  メニューからアクセスできます。

Inspiron ラップトップの使い方

本項では、Inspiron ラップトップの機能について説明します。

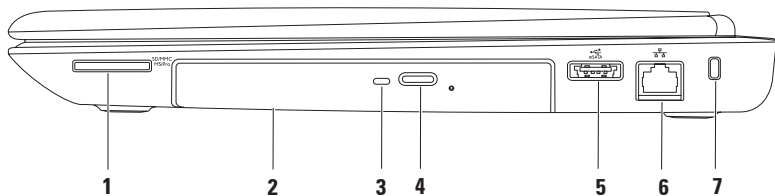
右側面の機能





-
- 1  **7-in-1 メディアカードリーダー** — 次のデジタルメモ리카ードに保存されたデジタル写真、音楽、ビデオ、文書を、簡単な操作で表示 / 共有できます。
- メモ：**お使いのコンピュータには、メディアカードスロットにプラスチック製のダミーカードが取り付けられて出荷されています。ダミーカードは、埃や他の異物から未使用のスロットを保護します。他のコンピュータのダミーカードは、お使いのコンピュータとサイズが合わないことがありますので、スロットにメディアカードを取り付けない時のためにダミーカードを保管してください。
-
- 2 **オプティカルドライブ** — CD、DVD、および Blu-ray ディスクの再生や書き込みを行います。詳細については、45 ページの「オプティカルディスクドライブの使い方」を参照してください。
-
- 3 **オプティカルドライブライト** — オプティカルドライブ取り出しボタンを押したときや、セットしたディスクが読み取られているときに点滅します。
-
- 4 **オプティカルドライブ取り出しボタン** — 押すとオプティカルドライブが開きます。
-
- 5  **eSATA/USB コンボコネクタ** — eSATA 互換のストレージデバイス（外付けのハードドライブ、オプティカルディスクなど）または USB デバイス（マウス、キーボード、プリンタ、外付けドライブ、MP3 プレーヤーなど）を接続します。
-
- 6  **ネットワークコネクタ** — 有線ネットワークを使用している場合にコンピュータをネットワークやブロードバンドデバイスに接続します。
-

7 セキュリティケーブルスロット — 市販のセキュリティケーブルをコンピュータに取り付けます。

メモ：セキュリティケーブルを購入する前に、お使いのコンピュータのセキュリティケーブルスロットに対応するかどうかを確認してください。

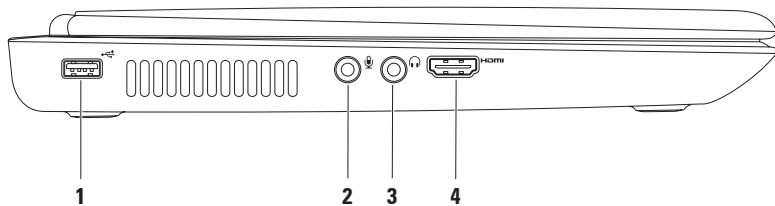
左側面の機能



-
- 1  **USB 2.0 コネクタ** — マウス、キーボード、プリンタ、外付けドライブ、MP3 プレーヤーなどの USB デバイスに接続します。



 - 2  **オーディオ入力 / マイクコネクタ** — マイクまたはオーディオプログラムで使用する入力信号に接続します。

 - 3  **オーディオ出力 / ヘッドフォンコネクタ** — ヘッドフォンや、パワードスピーカーまたはサウンドシステムを接続します。

 - 4  **HDMI コネクタ** — 5.1 オーディオおよびビデオ信号に対応したテレビを接続します。
メモ：モニターで使用する場合は、ビデオ信号のみが読み取られます。
-

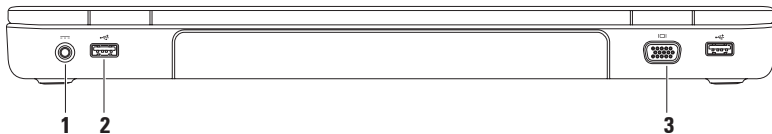

背面の機能

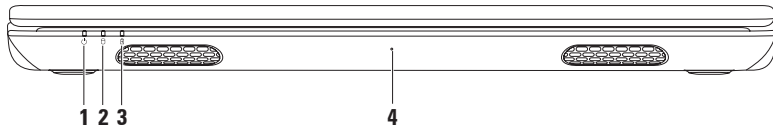

-
-  **AC アダプタコネクタ** — AC アダプタを接続してコンピュータへの電力供給およびバッテリーの充電を行います。
 -  **USB 2.0 コネクタ (2)** — マウス、キーボード、プリンタ、外付けドライブ、MP3 プレーヤーなどの USB デバイスに接続します。
 -  **VGA コネクタ** — モニターやプロジェクターを接続します。
-

前面の機能



- 1  **電源 インジケータライト** — 電源の状態を示します。電源インジケータライトの詳細に関しては、35 ページの「ステータスライトとインジケータ」を参照してください。
- 2  **ハードドライブアクティビティライト** — コンピュータがデータの読み書きをしている際に点灯します。白色が点灯している場合はハードドライブが動作していることを示します。
 **注意：データ損失を防ぐため、ハードドライブアクティビティライトが点灯している間は、絶対にコンピュータの電源を切らないでください。**

- 3**  **バッテリーステータスライト** — バッテリー残量のステータスを示します。バッテリーステータスライトの詳細に関しては、35 ページの「ステータスライトとインジケータ」を参照してください。

メモ：コンピュータの電源に AC アダプタを使用しているときは、バッテリーが充電されています。

- 4** **マイク** — ビデオ会議やボイス録音用に高品質のサウンドを提供します。
-

ステータスライトとインジケータ

バッテリーステータスライト

	インジケータライトのステータス	コンピュータの状態	バッテリーの充電レベル
AC アダプタ	白色の点灯	オン / スタンバイ / オフ / 休止状態	<= 98%
	オフ	オン / スタンバイ / オフ / 休止状態	> 98%
バッテリー	黄色の点灯	オン / スタンバイ	<= 10%
	オフ	オン / スタンバイ / オフ / 休止状態	>10%
		オフ / 休止状態	<= 10%

 **メモ:** コンピュータの電源に AC アダプタを使用しているときは、バッテリーが充電されています。

電源ボタンライト / 電源インジケータライト

インジケータライトのステータス	コンピュータの状態
白色の点灯	オン
白色の点滅	スタンバイ
オフ	オフ / 休止状態

 **メモ：**電源の問題については、59 ページの「電源の問題」を参照してください。

コンピュータベースおよびキーボードの機能

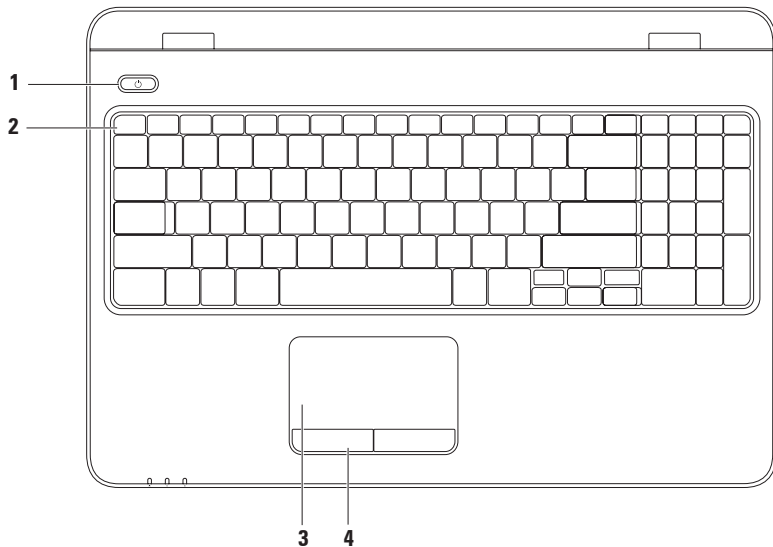

-
- 1  **電源ボタンおよびライト** — コンピュータの電源をオンまたはオフにするには、ここを押します。このボタンのライトは、電源の状態を示します。電源ボタンライトの詳細に関しては、35 ページの「ステータスライトとインジケータ」を参照してください。

 - 2 **ファンクションキー列** — この列には、ワイヤレスの有効 / 無効キー、輝度調節キー、マルチメディアキー、タッチパッド有効 / 無効キーがあります。
マルチメディアキーの詳細については、42 ページの「マルチメディアコントロールキー」を参照してください。

 - 3 **タッチパッド** — 表面を軽くたたくことによって、マウスと同じ操作（カーソルの移動、選択した項目のドラッグまたは移動、左クリック）ができます。
タッチパッドでは、「スクロール」「フリック」「ズーム」「回転」の各機能をサポートしています。タッチパッドの設定を変更するには、デスクトップのタスクトレイで **Dell Touch pad (Dell タッチパッド)** アイコンをダブルクリックします。詳細に関しては、40 ページの「タッチパッドジェスチャー」を参照してください。
メモ：タッチパッドを有効または無効にするには、キーボードのファンクションキー列にある  キーを押します。

 - 4 **タッチパッドボタン (2)** — マウスと同様に左クリックと右クリックの機能があります。
-

タッチパッドのジェスチャー

スクロール

コンテンツをスクロールできます。次のようなスクロール機能を使用できます。

自動垂直スクロール — アクティブなウィンドウ上で上方向または下方向にスクロールできます。

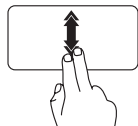

垂直自動スクロールを有効にするには、2本の指を上または下に速いペースで動かします。

自動スクロールを停止するには、タッチパッドの表面を軽くたたきます。

自動水平スクロール — アクティブなウィンドウ上で左または右方向にスクロールできます。

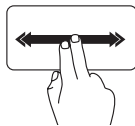

水平自動スクロールを有効にするには、2本の指を左または右に速いペースで動かします。

自動スクロールを停止するには、タッチパッドの表面を軽くたたきます。

フリック

指を弾く方向に応じて、コンテンツが前後にめくられます。

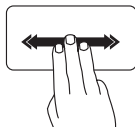

3本の指を目的の方向にすばやく動かすと、アクティブなウィンドウのコンテンツをめくることができます。

ズーム

画面コンテンツの表示を拡大 / 縮小できます。次のようなズーム機能を使用できます。

ピンチ — タッチパッド上で2本の指を開くように、または閉じるように動かすことで、拡大または縮小できます。

拡大表示：

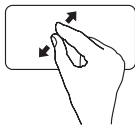

アクティブなウィンドウの表示を拡大するには、2本の指を開くように動かします。

縮小表示：

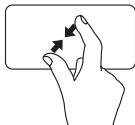

アクティブなウィンドウの表示を縮小するには、2本の指を閉じるように動かします。

回転

画面上のアクティブなコンテンツを回転させることができます。回転機能には、次のものがあります。

ツイスト — 2本の指を使い、一方の指を固定して他方の指を回転させることにより、アクティブなコンテンツを回転できます。

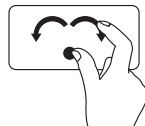

選択したアイテムを時計回りまたは反時計回りに回転させるには、親指を1か所に固定し、人差し指を右または左に弧を描くようにして動かします。

マルチメディアコントロールキー

マルチメディアコントロールキーは、キーボードのファンクションキー列にあります。マルチメディアコントロールを使用するには、必要なキーを押します。キーボードのマルチメディアコントロールキーを設定するには、**システムセットアップ (BIOS) ユーティリティ** または、**Windows モビリティ センター** を使用します。

System Setup (BIOS) Utility (システムセットアップ (BIOS) ユーティリティ)

1. POST (Power On Self Test) の間に <F2> を押して、システムセットアップ (BIOS) ユーティリティを開始します。
2. **Function Key Behavior (ファンクションキーの動作)** で、**Multimedia Key First (マルチメディアキーを優先)** または **Function Key First (ファンクションキーを優先)** を選択します。

Multimedia Key First (マルチメディアキーを優先) — デフォルトオプションです。マルチメディアキーを押すと、関連付けられたアクションが実行されます。ファンクションキーを使用するには、<Fn> を押しながら必要なファンクションキーを押します。

Function Key First (ファンクションキーを優先) — ファンクションキーを押すと、関連付けられたアクションが実行されます。マルチメディアキーを使用するには、<Fn> を押しながら必要なマルチメディアキーを押します。

 **メモ : Multimedia Key First (マルチメディアキーを優先)** オプションは、オペレーティングシステムでのみアクティブです。

Windows モビリティ センター

1. <  ><X> キーを押して、Windows モビリティ センターを起動します。
2. **Function Key Row**（ファンクションキー列）で、**Function Key**（ファンクションキー）または **Multimedia Key**（マルチメディアキー）を選択します。

Inspiron ラップトップの使い方



 音を消す

 音量を下げる

 音量を上げる

 直前のトラックまたはチャプタを再生

 再生または一時停止

 直後のトラックまたはチャプタを再生

オプティカルドライブの使い方

- △ 注意：オプティカルドライブトレイを開閉する場合は、トレイの上から力を掛けないでください。オプティカルドライブを使用しないときは、トレイを閉じておいてください。
- △ 注意：ディスクを再生または記録している間は、コンピュータを動かさないでください。

オプティカルドライブは、CD、DVD、および Blu-ray ディスクの再生や記録に使用します。ディスクをオプティカルドライブトレイにセットするときは、印刷または文字が書かれている面が上になるように注意してください。

オプティカルドライブにディスクをセットするには、次の手順に従います。

1. オプティカルドライブの取り出しボタンを押します。
2. オプティカルドライブトレイを引き出します。
3. オプティカルドライブトレイの中央に、ラベルのある面を上にしてディスクを置き、ディスクをスピンドルにきちんとはめ込みます。
4. オプティカルドライブトレイをドライブに押し戻します。

Inspiron ラップトップの使い方

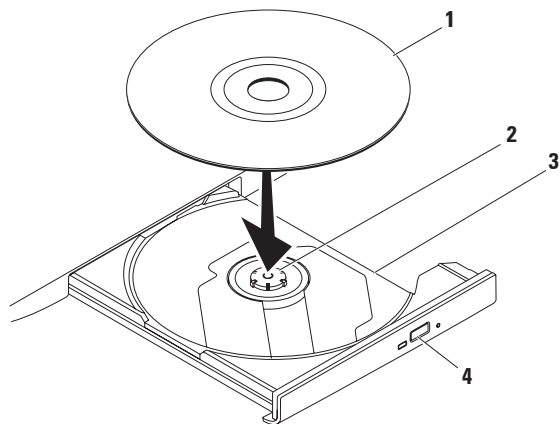

1 ディスク

2 スピンドル

3 オプティカルドライブトレイ

4 取り出しボタン

モニターの機能

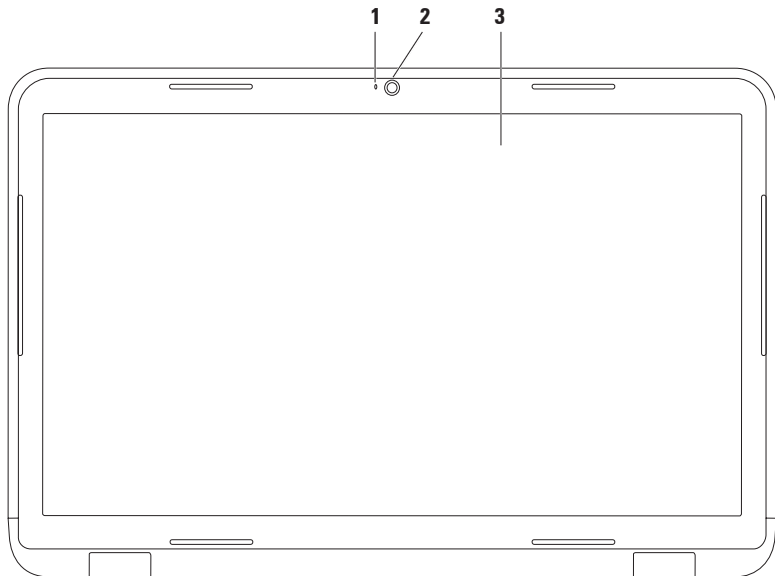

-
- 1 カメラインジケータライト** — カメラがアクティブな場合に点灯します。白色が点灯している場合はカメラが動作していることを示します。
 - 2 カメラ** — ビデオキャプチャ、会議、およびチャット用のビルトインカメラです。
 - 3 モニター** — 搭載されているモニターは、コンピュータのご購入時の選択によって異なります。モニターの詳細に関しては、お使いのコンピュータ上にインストールされている、または support.jp.dell.com/manuals にある『Dell テクノロジガイド』参照してください。
-

バッテリーの取り外しおよび取り付け

 **警告：**本項の手順を開始する前に、コンピュータに付属しているガイドの、安全にお使いいただくための注意事項を読み、その指示に従ってください。

 **警告：**適合しないバッテリーを使用すると、火災または爆発を引き起こす可能性があります。このコンピュータでは、必ず Dell から購入したバッテリーのみを使用してください。別のコンピュータのバッテリーを使用しないでください。

 **警告：**バッテリーを取り外す前に、コンピュータをシャットダウンし、外付けのケーブル（AC アダプタなど）を取り外してください。

バッテリーを取り外すには、次の手順に従います。

1. コンピュータの電源を切り、裏返しにします。
2. バッテリーリリースラッチおよびバッテリーロックラッチを、アンロックの位置までスライドさせます。
3. バッテリーをスライドさせて持ち上げ、バッテリーベイから取り出します。

バッテリーを交換するには、次の手順に従います。

1. バッテリーのタブを、バッテリーベイのスロットに合わせます。
2. カチッと音がして所定の位置に収まるまで、バッテリーをバッテリーベイにスライドさせます。
3. バッテリーロックラッチをロック位置までスライドさせます。

- 1 バッテリーロックラッチ
- 2 バッテリー
- 3 バッテリーリリースラッチ

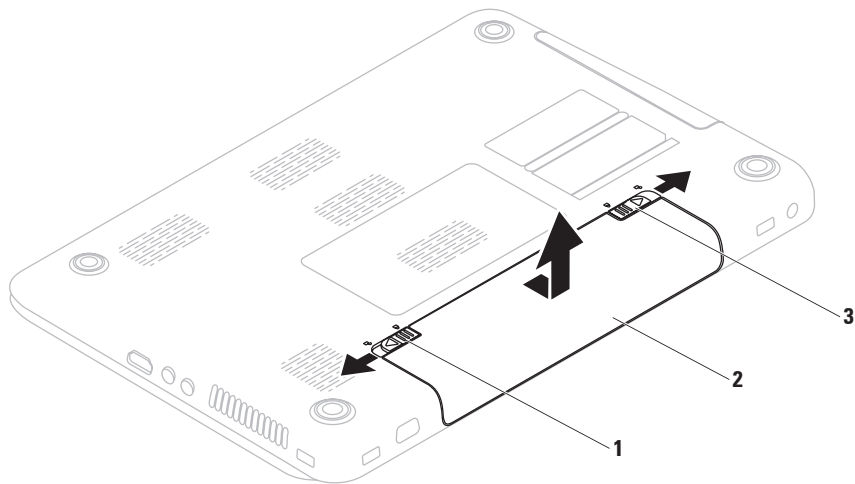

ソフトウェアの機能

 **メモ**：本項で説明する機能の詳細に関しては、お使いのコンピュータにインストールされている、または support.jp.dell.com/manuals にある『[Dell テクノロジガイド](#)』を参照してください。

FastAccess 顔認識

コンピュータによっては、FastAccess 顔認識機能が装備されている場合があります。この機能は、お使いの Dell コンピュータのセキュリティを確保するのに役立ちます。この機能では、ユーザーの顔の固有の外観を学習し、その情報を使ってユーザーの身元を確認することにより、通常はそのような情報をユーザー自身が入力する場合（Windows アカウントやセキュリティで保護されたウェブサイトへのログインなどの場合）に、ログイン情報が自動的に提供され

ます。詳細については、次の順序でクリックしてください。

スタート  → **すべてのプログラム** → **FastAccess**

生産性と通信

お使いのコンピュータで、プレゼンテーション、小冊子、グリーティングカード、チラシ、表計算を作成することができます。またデジタル写真や画像の編集および表示も可能です。お使いのコンピュータにインストールされているソフトウェアについては、注文書で確認してください。

コンピュータをインターネットに接続すると、Web サイトへのアクセス、E-メールアカウントのセットアップ、ファイルのアップロードとダウンロードなどができます。

エンターテイメントとマルチメディア

お使いのコンピュータは、ビデオの再生、ゲーム、オリジナル CD/DVD の作成、音楽の再生やインターネットラジオ局などに利用できます。

デジタルカメラや携帯電話などのポータブルデバイスから、写真やビデオファイルのダウンロードやコピーができます。オプションのソフトウェアアプリケーションを使用して、音楽ファイルやビデオファイルを整理、作成し、それをディスクに記録したり、MP3 プレーヤーやハンドヘルドエンターテイメントデバイスなどのポータブル製品に保存したり、テレビ、プロジェクター、ホームシアター機器を接続して直接再生したり、表示したりすることができます。

Dell DataSafe Online Backup

- **メモ**： Dell DataSafe Online は、Linux オペレーティングシステムではサポートされていません。
- **メモ**： アップロードおよびダウンロードを高速に行うには、ブロードバンド接続を推奨します。

Dell DataSafe Online は自動化されたバックアップおよびリカバリサービスで、データおよびその他の重要なファイルを盗難、火災、自然災害などの壊滅的事故から保護します。このサービスには、ご使用のコンピュータでパスワード保護されたアカウントを使用してアクセスできます。

詳細に関しては、delldatasafe.com/JP/ をご覧ください。

Inspiron ラップトップの使い方

バックアップをスケジュールするには、次の手順に従います。

1. タスクバーの Dell DataSafe Online アイコン  をダブルクリックします。
2. 画面の指示に従ってください。

Dell Dock

Dell Dock は、よく使われるアプリケーション、ファイル、およびフォルダに簡単にアクセスするためのアイコングループです。次のように、Dock をカスタマイズできます。

- アイコンを追加または削除する
- Dock の色や位置を変更する
- 関連するアイコンをカテゴリごとにグループ化する
- アイコンの動作を変更する



カテゴリを追加する

1. Dock を右クリックし、**Add (追加)** → **Category (カテゴリ)** の順にクリックします。
Add/Edit Category (カテゴリの追加 / 編集) ウィンドウが表示されます。
2. **Title (タイトル)** フィールドにカテゴリのタイトルを入力します。
3. **Select an image (イメージの選択)** :
ボックスからカテゴリのアイコンを選択します。
4. **保存** をクリックします。

アイコンを追加する

アイコンを Dock またはカテゴリにドラッグアンドドロップします。

カテゴリまたはアイコンを削除する

1. Dock のカテゴリまたはアイコンを右クリックし、**Delete shortcut (ショートカットの削除)** または **Delete category (カテゴリの削除)** をクリックします。
2. 画面の指示に従います。

Dock をカスタマイズする

1. Dock を右クリックし、**Advanced Setting... (詳細設定...)** をクリックします。
2. 目的のオプションを選択して Dock をカスタマイズします。

問題の解決

このセクションでは、コンピュータのトラブルシューティングについて説明します。次のガイドラインを使用しても問題が解決しない場合は、65 ページの「サポートツールの使用」または 94 ページの「デルへのお問い合わせ」を参照してください。

 **警告：**トレーニングを受けたサービス技術者以外は、コンピュータカバーを外さないでください。詳細なサービス手順に関しては、support.jp.dell.com/manuals にある『サービスマニュアル』を参照してください。

ビープコード

お使いのコンピュータの起動時に、エラーまたは問題が発生した場合、ビープ音が連続して鳴ることがあります。この連続したビープ音はビープコードと呼ばれ、問題を特定します。ビープコードをメモしてデルにお問い合わせください（94 ページの「デルへのお問い合わせ」を参照）。

 **メモ：**部品を交換するには、support.jp.dell.com にある『サービスマニュアル』を参照してください。

ビープコード	考えられる問題
1	システム基盤の障害の可能性 — BIOS ROM のチェックサム障害
2	RAM が検出されない メモ ：メモリモジュールを取り付けた場合、または交換した場合は、メモリモジュールが正しく装着されていることを確認してください。
3	システム基盤の障害の可能性 — チップセットエラー
4	RAM 書き込み / 読み取り障害
5	リアルタイムクロック障害
6	ビデオカードまたはチップの障害
7	プロセッサの障害
8	モニターの障害

ネットワークの問題

ワイヤレス接続

ワイヤレスネットワーク接続が失われた場合 —

ワイヤレスルーターがオフラインになっているか、コンピュータ上でワイヤレスが無効になっています。

- コンピュータのワイヤレス機能が有効になっていることを確認します（16 ページの「ワイヤレスを有効または無効にする」を参照）。
- ワイヤレスルーターの電源がオンであり、データソース（ケーブルモデムまたはネットワークハブ）に接続されていることを確認します。
- ワイヤレスルーターを接続し直します（21 ページの「ワイヤレス接続のセットアップ」を参照）。

- 電氣的な干渉によってワイヤレス接続がブロックまたは中断されている可能性があります。コンピュータをワイヤレスルーターのそばに移動してみます。

有線接続

有線ネットワーク接続が失われた場合 — ケーブルが外れているか、損傷していません。

- ケーブルがしっかりと差し込まれ、損傷を受けていないことを確認します。

電源の問題

電源ライトが消灯している場合 — コンピュータが休止モードであるか、電源が切れているか、電力が供給されていません。

- 電源ボタンを押します。コンピュータの電源がオフになっていたり休止状態モードになっていた場合は、通常の動作が再開されます。
- AC アダプタをコンピュータの電源コネクタとコンセントの両方にしっかりと装着し直します。
- AC アダプタが電源タップに接続されている場合、電源タップがコンセントに接続され、電源タップがオンになっているか確認します。また、電源保護装置、電源タップ、電源延長ケーブルなどをお使いの場合は、それらを取り外してコンピュータに正しく電源が入るか確認します。

問題の解決

- 電気スタンドなどの別の電化製品で試して、コンセントが機能しているか確認します。
- AC アダプタケーブルの接続を確認します。AC アダプタにライトがある場合、AC アダプタのライトが点灯しているか確認します。

電源ライトが白色に点灯していて、コンピュータの反応が停止した場合 — モニターが応答していない可能性があります。電源ボタンを押し続けてコンピュータの電源を切った後、もう一度電源を入れます。

電源ライトが白色に点滅している場合 — コンピュータはスタンバイモードに入っています。接続したマウスを使用してポインタを動かしたり、電源ボタンを押したりすると、通常の動作が再開されます。

電氣的な干渉によってコンピュータが受信できない場合 — 迷惑信号が他の信号を中断またはブロックして妨害しています。電氣的な妨害の原因には、以下のものがあります。

- 電源ケーブル、キーボードケーブル、およびマウスの延長ケーブル。
- 1つの電源タップに接続されているデバイスが多すぎる。
- 同じコンセントに複数の電源タップが接続されている。

メモリの問題

メモリ不足を示すメッセージが表示される場合 —

- 開いているファイルをすべて保存してから閉じ、使用していない実行中のプログラムをすべて終了して、問題が解決するか調べます。
- メモリの最小限の要件については、ソフトウェアのマニュアルを参照してください。必要に応じて増設メモリを取り付けます（support.jp.dell.com/manuals の『サービスマニュアル』を参照）。
- メモリモジュールをコネクタに装着し直します（support.jp.dell.com/manuals にある『サービスマニュアル』を参照）。
- 問題を解決できない場合は、デルにお問い合わせください（94 ページの「デルへのお問い合わせ」を参照）。

その他のメモリの問題が発生する場合 —

- Dell Diagnostics（診断）プログラムを実行します（71 ページの「Dell Diagnostics（診断）プログラム」を参照）。
- 問題を解決できない場合は、デルにお問い合わせください（94 ページの「デルへのお問い合わせ」を参照）。

フリーズおよびソフトウェアの問題

コンピュータが起動しない場合 — ACアダプタがコンピュータとコンセントにしっかりと接続されているかどうかを確認します。

プログラムの反応が停止した場合 —

プログラムを終了するには、次の手順に従います。

1. <Ctrl><Shift><Esc> を同時に押します。
2. **アプリケーション** をクリックします。
3. 応答のないプログラムを選択します。
4. **タスクの終了** をクリックします。

プログラムが繰り返しクラッシュする場合 — ソフトウェアのマニュアルを参照します。必要に応じて、プログラムをアンインストールしてから再インストールします。

■ **メモ**：通常、ソフトウェアのインストール手順は、そのマニュアルまたはCDに収録されています。

コンピュータが応答しなくなるか、画面が青色（ブルースクリーン）になった場合 —

△ **注意**：OSのシャットダウンが実行できない場合、データが失われるおそれがあります。

キーボードのキーを押したり、マウスを動かしてもコンピュータが応答しない場合は、コンピュータの電源が切れるまで、電源ボタンを8～10秒以上押し続けます。電源が切れたら、コンピュータを再起動します。

プログラムが以前の Microsoft® Windows® オペレーティングシステム向けに設計されている場合—

プログラム互換性ウィザードを実行します。プログラム互換性ウィザードでは、以前のバージョンの Microsoft Windows オペレーティングシステム環境と同様の環境でプログラムが実行されるように構成できます。プログラム互換性ウィザードは次の手順で実行します。

Windows Vista® の場合

1. スタート  → コントロール パネル → プログラム → 古いプログラムをこのバージョンの Windows で使用 の順にクリックします。
2. プログラム互換性ウィザードの開始画面で、**次へ** をクリックします。
3. 画面の指示に従います。

Windows® 7 の場合

1. スタート  → コントロール パネル → プログラム → 以前のバージョンの Windows 用に作成されたプログラムを実行する の順にクリックします。
2. プログラム互換性ウィザードの開始画面で、**次へ** をクリックします。
3. 画面の指示に従います。

購入したソフトウェアがお使いのコンピュータで使用できない場合：

- スタート  → すべてのプログラムの下に配置されていることを確認します。
- ショートカットが見つからない場合は、Dell Digital Delivery アプリケーションを使用して、購入したソフトウェアをダウンロードしてインストールできます。詳細に関しては、24 ページの「Dell Digital Delivery を使用したソフトウェアのインストール」を参照してください。

その他のソフトウェアの問題が発生する場合

- すぐにお使いのファイルのバックアップを作成します
- ウィルススキャンプログラムを使って、ハードドライブまたは CD を調べます
- 開いているファイルをすべて保存してから閉じ、実行中のプログラムをすべて終了して、**スタート**  メニューからコンピュータをシャットダウンします。
- トラブルシューティング情報については、ソフトウェアのマニュアルを確認するかソフトウェアの製造元に問い合わせます。
 - プログラムがお使いのコンピュータにインストールされているオペレーティングシステムに対応しているか確認します。
 - お使いのコンピュータがソフトウェアを実行するのに必要な最小ハードウェア要件を満たしていることを確認します。詳細に関しては、ソフトウェアのマニュアルを参照してください。
 - プログラムが正しくインストールおよび設定されているか確認します。
 - デバイスドライバがプログラムと競合していないか確認します。
 - 必要に応じて、プログラムをアンインストールしてから再インストールします。

サポートツールの使い方

デルサポートセンター

すべての必要なサポートを、簡単かつ一元的に利用できます。

デルサポートセンターでは、システムに関するアラートやパフォーマンス向上につながる提案を行い、システム情報が参照でき、その他の Dell ツールおよび診断サービスへのリンクも提供しています。

このアプリケーションを起動するには、**スタート**  → **すべてのプログラム** → **Dell** → **Dell Support Center (デルサポートセンター)** → **Launch Dell Support Center (デルサポートセンターの起動)** の順にクリックします。

デルサポートセンターのホームページには、お使いのコンピュータのモデル番号、サービスタグ、エクスプレスサービスコード、保証ステータス、およびお使いのコンピュータのパフォーマンス向上に関するアラートが表示されます。

このホームページには以下にアクセスするためのリンクも掲載されています。

PC Checkup — ハードウェア診断を実行して、最も多くのメモリを消費しているハードドライブ上のプログラムを確認して、お使いのコンピュータに日々加えられた変更を追跡できます。

PC Checkup ユーティリティ

- **Drive Space Manager** — 各タイプのファイルによって消費されているスペースをグラフィカルに表示してハードドライブを管理できます。

• Performance and Configuration

History — 一定期間にわたるシステムのイベントと変更内容を監視できます。このユーティリティには、ハードウェアスキャン、テスト、システムの変更内容、重要なイベント、およびこれらのイベントが発生した日の復元ポイントがすべて表示されます。

Detailed System Information — お使いのハードウェアとオペレーティングシステムの構成に関する詳細を表示したり、お客様のサービス契約のコピー、保証情報、および保証延長オプションにアクセスしたりできます。

ヘルプの利用 — デルテクニカルサポートのオプション、カスタマーサポート、ツアーとトレーニング、オンラインツール、オーナーズマニュアル、保証情報、FAQなどにアクセスできます。

バックアップおよびリカバリ — リカバリメディアを作成したり、リカバリツールを起動したり、オンラインファイルバックアップを作成したりできます。

システムパフォーマンスの向上につながる提案 — システムパフォーマンスの向上に役立つ、ソフトウェアとハードウェアに関するソリューションを提供します。

デルサポートセンターの詳細や、利用可能なサポートツールのダウンロードとインストールに関しては、**DellSupportCenter.com**にアクセスしてください。

My Dell Downloads

 **メモ**： 地域によっては、My Dell Downloads を利用できない場合があります。

新たに購入されたコンピュータにあらかじめインストールされているドライバやソフトウェアの中には、バックアップの CD や DVD が用意されていないものもあります。このようなソフトウェアは My Dell downloads から入手できます。このウェブサイトから、再インストール用、またはバックアップメディアを作成するためのソフトウェアをダウンロードできます。

My Dell Downloads の登録および使用方法は、次のとおりです。

1. downloadstore.dell.com/media にアクセスします。
2. 画面の指示に従って登録し、ソフトウェアをダウンロードします。

3. ソフトウェアを再インストールするか、将来の使用に備えてソフトウェアのバックアップメディアを作成します。

 **メモ**： ソフトウェアを新たに購入された場合は、Dell Digital Delivery を使用してそのソフトウェアをダウンロードできます。詳細に関しては、24 ページの「Dell Digital Delivery を使用したソフトウェアのインストール」を参照してください。

システムメッセージ

コンピュータに問題やエラーがある場合、その原因と解決方法の特定に役立つシステムメッセージが表示されることがあります。

 **メモ**：受け取ったメッセージが次の例にない場合は、オペレーティングシステムのマニュアル、またはメッセージが表示されたときに実行されていたプログラムのマニュアルを参照してください。このほか、お使いのコンピュータにインストールされている、または support.jp.dell.com にある『[Dell テクノロジガイド](#)』を参照したり、サポートが必要な場合は 94 ページの「デルへのお問い合わせ」を参照したりすることもできます。

警告： **Previous attempts at booting this system have failed at checkpoint [nnnn]. For help in resolving this problem, please note this checkpoint and contact Dell Technical Support** — The computer failed to complete the boot routine three consecutive times for the same error. **(このシステムの前回の起動時にチェックポイント [nnnn] で障害が発生しました。この問題を解決するには、このチェックポイントをメモしてデルテクニカルサポートにお問い合わせください)** — 同じエラーによって、コンピュータは 3 回連続して起動ルーチンを終了できませんでした。デルにお問い合わせください (94 ページの「デルへのお問い合わせ」を参照)。

CMOS checksum error — システム基盤に障害が発生しているか、または RTC バッテリーの残量が低下している可能性があります。バッテリーを交換するか

(support.jp.dell.com/manuals の『サービスマニュアル』を参照)、またはデルにお問い合わせください (94 ページの「デルへのお問い合わせ」を参照)。

CPU fan failure — CPU ファンに障害が発生しています。CPU ファンを交換します

(support.jp.dell.com の『サービスマニュアル』を参照)。

Hard-disk drive failure — 電源投入時自己テスト (POST) におけるハードディスクドライブ障害が発生した可能性があります。デルにお問い合わせください (94 ページの「デルへのお問い合わせ」を参照)。

Hard-disk drive read failure — ハードディスクドライブ起動テスト中にハードディスクドライブ障害が発生した可能性があります。デルにお問い合わせください (94 ページの「デルへのお問い合わせ」を参照)。

Keyboard failure — キーボード障害、またはキーボードケーブルが緩んでいる可能性があります。

support.jp.dell.com/manuals の『サービスマニュアル』を参照して、キーボードを交換してください。

No boot device available — ハードドライブ上に起動可能なパーティションが存在しない、ハードドライブケーブルがしっかりと接続されていない、または起動可能なデバイスが存在しません。

- ハードドライブが起動デバイスの場合、ケーブルが接続されていて、ドライブが正しく取り付けられ起動デバイスとしてパーティション分割されていることを確認してください。
- セットアップユーティリティを起動し、起動順序の情報が正しいかどうかを確認します（お使いのコンピュータのハードドライブまたは support.jp.dell.com/manuals にある『[Dell テクノロジガイド](#)』を参照）。

No timer tick interrupt — システム基板上のチップが誤動作しているか、システム基板の障害の可能性があります。デルにお問い合わせください（94 ページの「デルへのお問い合わせ」を参照）。

USB over current error — USB デバイスを取り外します。お使いの USB デバイスが正しく機能するための電力が不足しています。外部電源を USB デバイスに接続するか、デバイスに USB ケーブルが 2 本ある場合は、両方を接続してください。

CAUTION - Hard Drive SELF MONITORING SYSTEM has reported that a parameter has exceeded its normal operating range. Dell recommends that you back up your data regularly. A parameter out of range may or may not indicate a potential hard drive problem — S.M.A.R.T エラー。ハードディスクドライブ障害の可能性があります。デルにお問い合わせください（94 ページの「デルへのお問い合わせ」を参照）。

ハードウェアに関するトラブルシューティング

デバイスがOSのセットアップ中に検知されない、または、検知されても正しく設定されない場合は、**ハードウェアに関するトラブルシューティング**を利用してOSとハードウェアの不適合の問題を解決できます。

ハードウェアに関するトラブルシューティングを開始するには、次の操作を実行します。

1. **スタート**  → **ヘルプとサポート** の順にクリックします。
2. 検索フィールドにハードウェアに関するトラブルシューティングと入力し、<Enter> を押して検索を開始します。
3. 検索結果のうち、問題を最もよく表しているオプションを選択し、残りのトラブルシューティング手順に従います。

Dell Diagnostics (診断) プログラム

コンピュータに問題が発生した場合、デルテクニカルサポートに問い合わせる前に、62 ページの「フリーズおよびソフトウェアの問題」のチェック事項を実行し、Dell Diagnostics (診断) プログラムを実行してください。

 **メモ** : Dell Diagnostics (診断) プログラムは Dell コンピュータでのみ動作します。

 **メモ** : Drivers and Utilities (ドライバおよびユーティリティ) ディスクは、出荷時にすべてのコンピュータに付属しているわけではありません。

テストするデバイスがセットアップユーティリティに表示され、アクティブであることを確認します。POST (Power On Self Test) の間に <F2> を押して、システムセットアップ (BIOS) ユーティリティを開始します。

Dell Diagnostics (診断) プログラムを、ハードドライブまたはお使いのコンピュータに付属している Drivers and Utilities (ドライバおよびユーティリティ) ディスクから起動します。

Dell Diagnostics (診断) プログラムをハードドライブから起動する場合

Dell Diagnostics (診断) プログラムは、ハードドライブの診断ユーティリティ用隠しパーティションに格納されています。

 **メモ**：コンピュータに画面の画像が表示されない場合は、デルにお問い合わせください (94 ページの「デルへのお問い合わせ」を参照)。

1. コンピュータが、正常に機能していることが確認済みのコンセントに接続されていることを確かめます。
2. コンピュータの電源を入れます (または再起動します)。

3. DELL™ のロゴが表示されたら、すぐに <F12> を押します。起動メニューから **Diagnostics (診断) プログラム** を選択し、<Enter> を押します。コンピュータで、起動前システムアセスメント (PSA) が起動します。

 **メモ**：キーを押すタイミングが遅れてオペレーティングシステムのロゴが表示されてしまった場合は、Microsoft® Windows® デスクトップが表示されるまでそのまま待機し、コンピュータをシャットダウンして操作をやり直してください。

 **メモ**：診断ユーティリティパーティションが見つからないことを知らせるメッセージが表示された場合は、Drivers and Utilities (ドライバおよびユーティリティ) ディスクから Dell Diagnostics (診断) プログラムを実行します。

PSA が起動した場合は、次の手順に従います。

- a. PSA がテストを開始します。
- b. PSA が正常に完了すると、次のメッセージが表示されます。“No problems have been found with this system so far. Do you want to run the remaining memory tests? This will take about 30 minutes or more. Do you want to continue? (Recommended).” (このシステムで問題は検出されませんでした。残りのメモリテストを実行しますか？これには 30 分以上かかります。続行しますか？(推奨))

- c. メモリに関する問題がある場合は <y> を、問題がない場合は <n> を押しします。次のメッセージが表示されます。“Booting Dell Diagnostic Utility Partition. Press any key to continue.” (Dell 診断ユーティリティパーティションの起動中。いずれかのキーを押すと続行します。)
- d. 任意のキーを押して、**Choose An Option (オプションの選択)** ウィンドウを表示します。

PSA が起動しない場合は、次の手順に従います。

任意のキーを押してハードドライブ上の診断ユーティリティパーティションから Dell Diagnostics (診断) プログラムを起動し、**Choose An Option (オプションの選択)** ウィンドウを表示します。

4. 実行するテストを選択します。

5. テスト実行中に問題が検出されると、エラーコードと問題の説明を示したメッセージが表示されます。エラーコードと問題の説明を書き留めて、デルにお問い合わせください（94 ページの「デルへのお問い合わせ」を参照）。

 **メモ：**お使いのコンピュータのサービスタグは、各テスト画面の上部にあります。サービスタグは、デルにお問い合わせたときに、コンピュータを特定するのに役立ちます。



6. テストが完了したら、テスト画面を閉じて、**Choose An Option (オプションの選択)** ウィンドウに戻ります。
7. Dell Diagnostics (診断) プログラムを終了してコンピュータを再起動するには、**Exit (終了)** をクリックします。

Drivers and Utilities (ドライバおよびユーティリティ) ディスクから Dell Diagnostics (診断) プログラムを起動する

 **メモ：** Drivers and Utilities (ドライバおよびユーティリティ) ディスクは、出荷時にすべてのコンピュータに付属しているわけではありません。

1. Drivers and Utilities (ドライバおよびユーティリティ) ディスクを挿入します。
2. コンピュータをシャットダウンして再起動します。
DELL™ ロゴが表示されたら、すぐに <F12> を押します。

 **メモ：**キーを押すタイミングが遅れてオペレーティングシステムのロゴが表示されてしまった場合は、Microsoft® Windows® デスクトップが表示されるまでそのまま待機し、コンピュータをシャットダウンして操作をやり直してください。

-  **メモ**：次の手順によって、起動順序が1回だけ変更されます。次回の起動時には、コンピュータはセットアップユーティリティで指定したデバイスに従って起動します。
3. 起動デバイスのリストが表示されたら、**CD/DVD/CD-RW** をハイライト表示して <Enter> を押します。
 4. 表示されたメニューから **Boot from CD-ROM (CD-ROM から起動)** オプションを選択し、<Enter> を押します。
 5. 1 を入力して、CD のメニューを開始し、<Enter> を押して続行します。
 6. 番号の付いたリストから **Run the 32 Bit Dell Diagnostics (32 ビット Dell Diagnostics (診断) プログラムの実行)** を選択します。複数のバージョンがリストにある場合は、コンピュータに適切なバージョンを選択します。
 7. 実行するテストを選択します。
 8. テスト実行中に問題が検出されると、エラーコードと問題の説明を示したメッセージが表示されます。エラーコードと問題の説明を書き留めて、デルにお問い合わせください（94 ページの「デルへのお問い合わせ」を参照）。
-  **メモ**：お使いのコンピュータのサービスタグは、各テスト画面の上部にあります。サービスタグは、デルにお問い合わせたときに、コンピュータを特定するのに役立ちます。
9. テストが完了したら、テスト画面を閉じて、**Choose An Option (オプションの選択)** ウィンドウに戻ります。
 10. Dell Diagnostics (診断) プログラムを終了してコンピュータを再起動するには、**Exit (終了)** をクリックします。
 11. Drivers and Utilities (ドライバおよびユーティリティ) ディスクを取り出します。

お使いのオペレーティングシステムの復元

お使いのコンピュータにインストールされているオペレーティングシステムを復元するには、次のいずれかの方法を実行します。

△ **注意：Dell Factory Image Restore（デル出荷時のイメージの復元）または、オペレーティングシステムディスクを使用すると、データファイルがコンピュータから完全に削除されます。可能な場合は、これらのオプションを使用する前にデータファイルをバックアップしてください。**

オプション	使用用途
システムの復元	最初に実行する手段として
Dell DataSafe Local Backup	システムの復元で問題を解決できなかった場合
システムリカバリメディア	オペレーティングシステムの障害により、システムの復元と DataSafe Local Backup を使用できなかった場合 新しく取り付けられたハードドライブに出荷時のイメージをインストールする場合
Dell Factory Image Restore（デル出荷時のイメージの復元）	コンピュータを購入された時の動作状態に復元する場合
<u>オペレーティングシステムディスク</u>	お使いのコンピュータのオペレーティングシステムを再インストールする場合

- **メモ**：オペレーティングシステムが復元された後に、Dell Digital Delivery アプリケーションは、お使いのコンピュータで購入されたソフトウェアを自動的にダウンロードしてインストールします。お使いのコンピュータに Dell Digital Delivery アプリケーションがインストールされていない場合は、**support.dell.com** からダウンロードしてインストールできます。詳細に関しては、24 ページの「Dell Digital Delivery を使用したソフトウェアのインストール」を参照してください。

システムの復元

ハードウェア、ソフトウェア、またはその他のシステム設定を変更したために、コンピュータが正常に動作しなくなってしまった場合は、Windows オペレーティングシステムのシステムの復元オプションを使用して、コンピュータを以前の動作状態に復元することができます（データファイルへの影響はありません）。システムの復元オプションによってコンピュータに行なわれる変更は、完全に元に戻すことが可能です。

△ **注意：データファイルの定期的なバックアップを行ってください。システムの復元は、データファイルを監視したり、データファイルを復元したりしません。**

システムの復元の開始

1. **スタート**  をクリックします。
2. 検索ボックスに **システムの復元** と入力し、<Enter> を押します。

 **メモ：ユーザーアカウント制御** ウィンドウが表示される場合があります。お客様がコンピュータの管理者の場合は、**続行** をクリックします。管理者でない場合は、管理者に問い合わせる目的の操作を続行します。

3. **次へ** をクリックし、画面の指示に従います。

システムの復元を実行しても問題が解決しなかった場合は、最後に行ったシステムの復元を取り消すことができます。

最後のシステムの復元を元に戻す

 **メモ**：最後のシステムの復元を取り消す前に、開いているファイルをすべて保存してから閉じ、実行中のプログラムをすべて終了します。システムの復元が完了するまで、いかなるファイルまたはプログラムも変更したり、開いたり、削除したりしないでください。

1. **スタート**  をクリックします。
2. 検索ボックスにシステムの復元と入力し、<Enter> を押します。
3. **以前の復元を取り消す** を選択して、**次へ** をクリックします。

Dell DataSafe Local Backup

 **注意**：Dell DataSafe Local Backup を使用すると、コンピュータの購入後にインストールされたすべてのプログラム、およびドライバが完全に削除されます。コンピュータにインストールする必要があるアプリケーションは、Dell DataSafe Local Backup を使用する前にバックアップメディアを用意しておいてください。Dell DataSafe Local Backup は、システムの復元を実行してもオペレーティングシステムの問題が解決しなかった場合にのみ使用してください。

 **注意**：Dell DataSafe Local Backup は、コンピュータのデータファイルを維持するように設計されていますが、Dell DataSafe Local Backup を使用する前にデータファイルのバックアップを作成することをお勧めします。

お使用のオペレーティングシステムの復元

 **メモ**：地域によっては、Dell DataSafe Local Backup を利用できない場合があります。

 **メモ**：お使用のコンピュータで Dell DataSafe Local Backup を使用できない場合は、Dell Factory Image Restore（デル出荷時のイメージの復元）（83 ページの「Dell Factory Image Restore（デル出荷時のイメージの復元）」を参照）を使用してオペレーティングシステムを復元してください。

Dell DataSafe Local Backup は、データファイルを維持しながら、お使用のハードドライブを、コンピュータを購入されたときの動作状態に復元します。

Dell DataSafe Local Backup を使用すると、次のことが実現できます。

- コンピュータのバックアップを作成し、以前の動作状態を復元
- システムリカバリメディアの作成

Dell DataSafe Local Backup Basic

データファイルを維持しながら出荷時のイメージを復元するには、次の操作を実行します。

1. コンピュータの電源を切ります。
2. コンピュータに接続されているすべてのデバイス（USB ドライブ、プリンタなど）を外し、購入後に取り付けられた内蔵ハードウェアも取り外します。

 **メモ**：モニター、キーボード、マウス、および電源ケーブルは取り外さないでください。

3. コンピュータの電源を入れます。
4. Dell™ ロゴが表示されたら、<F8> を数回押しして **Advanced Boot Options（詳細起動オプション）** ウィンドウを表示します。

■ **メモ**：キーを押すタイミングが遅れてオペレーティングシステムのロゴが表示されてしまった場合は、Microsoft® Windows® デスクトップが表示されるまでそのまま待機し、コンピュータをシャットダウンして操作をやり直してください。

5. Repair Your Computer (お使いのコンピュータの修復) を選択します。

6. System Recovery Options (システム回復オプション) メニューから **Dell DataSafe Restore and Emergency Backup (Dell DataSafe Restore および緊急バックアップ)** を選択し、画面の指示に従います。

■ **メモ**：復元するデータのサイズによっては、復元に1時間以上かかることがあります。

■ **メモ**：詳細に関しては、**support.jp.dell.com** で Knowledge Base 文書 353560 を参照してください。

Dell DataSafe Local Backup Professional へのアップグレード

■ **メモ**：Dell DataSafe Local Backup Professional をご購入時に注文された場合は、お使いのコンピュータにインストールされています。

Dell DataSafe Local Backup Professional を使用すると、次の追加機能を利用できます。

- ファイルタイプに基づき、コンピュータのバックアップを作成および復元
- ローカルのストレージデバイスにファイルをバックアップ
- 自動バックアップのスケジュール

お使いのオペレーティングシステムの復元

Dell DataSafe Local Backup Professional にアップグレードするには、次の手順に従います。

1. タスクバーの Dell DataSafe Local Backup アイコン  をダブルクリックします。
2. **UPGRADE NOW! (今すぐアップグレード)** をクリックします。
3. 画面の手順に従ってアップグレードを完了します。

システムリカバリメディア

△ **注意**：システムリカバリメディアは、コンピュータのデータファイルを維持するように設計されていますが、システムリカバリメディアを使用する前にデータファイルのバックアップを作成することをお勧めします。

Dell DataSafe Local Backup で作成されたシステムリカバリメディアを使用すると、コンピュータのデータファイルを維持しながら、お使いのハードドライブを、コンピュータを購入されたときの動作状態に復元できます。

システムリカバリメディアは以下の場合に使用してください。

- オペレーティングシステムの障害により、コンピュータにインストールされている回復オプションを使用できなかった場合
- ハードドライブの障害により、データを復元できなかった場合

システムリカバリメディアを使用して出荷時のイメージに復元するには、以下の手順に従います。

1. システムリカバリディスクまたは USB キーをお使いのコンピュータに挿入して、コンピュータを再起動します。
 2. DELL™ のロゴが表示されたら、すぐに <F12> を押します。
-  **メモ：**キーを押すタイミングが遅れてオペレーティングシステムのロゴが表示されてしまった場合は、Microsoft® Windows® デスクトップが表示されるまでそのまま待機し、コンピュータをシャットダウンして操作をやり直してください。
3. リストから適切な起動デバイスを選択し、<Enter> を押します。
 4. 画面の手順に従って復元プロセスを完了します。

Dell Factory Image Restore (デル出荷時のイメージの復元)

 **注意：**Dell Factory Image Restore を使用すると、ハードドライブ上のデータが完全に削除され、コンピュータ購入後にインストールしたアプリケーションがすべて削除されます。できる限り、このオプションを使用する前にデータをバックアップするようにしてください。Dell Factory Image Restore は、システムの復元を実行してもオペレーティングシステムの問題が解決しなかった場合にのみ使用してください。

 **メモ：**Dell Factory Image Restore は一部の地域、または一部のコンピュータでは利用できません。

お使いのオペレーティングシステムの復元

 **メモ：**お使いのコンピュータで Dell Factory Image Restore（デル出荷時のイメージの復元）を使用できない場合は、Dell DataSafe Local Backup（79 ページの「Dell DataSafe Local Backup」を参照）を使用してオペレーティングシステムを復元してください。

Dell Factory Image Restore は、お使いのオペレーティングシステムを復元するための最終手段としてのみ使用してください。このオプションを実行すると、お使いのハードディスクドライブはコンピュータご購入時の状態に戻ります。コンピュータを受け取ってから追加されたどのようなプログラムやファイルも、データファイルを含めて、ハードドライブから完全に削除されず。データファイルには、コンピュータ上の文書、表計算、E-メールメッセージ、デジタル写真、ミュージックファイルなどが含まれます。Dell Factory Image Restore（デル出荷時のイメージの復元）を使用する前に、すべてのデータをバックアップしてください。

Dell Factory Image Restore の起動

1. コンピュータの電源を入れます。
2. Dell ロゴが表示されたら、<F8> を数回押し、**詳細ブートオプション** ウィンドウにアクセスします。

 **メモ：**キーを押すタイミングが遅れてオペレーティングシステムのロゴが表示されてしまった場合は、Microsoft® Windows® デスクトップが表示されるまでそのまま待機し、コンピュータをシャットダウンして操作をやり直してください。

3. **Repair Your Computer（お使いのコンピュータを修復）** を選択します。
System Recovery Options（システム回復オプション） ウィンドウが表示されます。
4. キーボードレイアウトを選択して、**Next（次へ）** をクリックします。

5. 回復オプションにアクセスするには、ローカルユーザーとしてログオンします。コマンドプロンプトにアクセスするために、**ユーザー名** フィールドに administrator と入力し、**OK** をクリックします。
6. **Dell Factory Image Restore (デル出荷時のイメージの復元)** をクリックします。**Dell Factory Image Restore (デル出荷時のイメージの復元)** の開始画面が表示されます。
 - 📌 **メモ**：コンピュータの構成によっては、**Dell Factory Tools (デルファクトリツール)**、**Dell Factory Image Restore (デル出荷時のイメージの復元)** の順序で選択しなければならない場合もあります。
7. **次へ** をクリックします。**Confirm Data Deletion (データ削除の確認)** 画面が表示されます。
- 📌 **メモ**：Dell Factory Image Restore (デル出荷時のイメージの復元) を続行しない場合は、**Cancel (キャンセル)** をクリックします。
8. ハードドライブの再フォーマット、およびシステムソフトウェアの工場出荷時の状態への復元を続行するかどうかを確認するチェックボックスをオンにして、**Next (次へ)** をクリックします。復元処理が開始されます。復元処理が完了するまで5分以上かかる場合があります。オペレーティングシステムおよび工場出荷時にインストールされたアプリケーションが工場出荷時の状態に戻ると、メッセージが表示されます。
9. **Finish (完了)** をクリックして、コンピュータを再起動します。

困ったときは

コンピュータに何らかの問題が発生した場合は、問題の診断と解決のために次の手順を行います。

1. コンピュータで発生している問題に関する情報および手順については、57ページの「問題を解決するには」を参照してください。
2. トラブルシューティング情報の詳細に関しては、お使いのコンピュータのハードドライブまたは **support.jp.dell.com/manuals** にある『Dell テクノロジガイド』を参照してください。
3. Dell Diagnostics（診断）プログラムの実行手順については、71ページの「Dell Diagnostics（診断）プログラム」を参照してください。
4. 93ページのDiagnostics（診断）チェックリストに記入してください。
5. インストールとトラブルシューティングの手順については、**support.jp.dell.com** をご覧ください。デルサポートオンラインのより詳細なリストについては、88ページの「オンラインサービス」を参照してください。
6. これまでの手順で問題が解決しない場合は、92ページの「お問い合わせになる前に」を参照してください。

 **メモ**：デルサポートにお問い合わせになるときは、コンピュータの電源を入れてコンピュータの近くから電話をおかけください。サポート担当者がコンピュータでの操作をお願いすることがあります。

 **メモ**：デルのエクスペレスサービスコードシステムをご利用できない国もあります。

デルのオートテレフォンシステムの指示に従って、エクスプレスサービスコードを入力すると、電話は適切なサポート担当者に転送されます。エクスプレスサービスコードをお持ちでない場合は、**Dell Accessories** フォルダを開き、**エクスプレスサービスコード** アイコンをダブルクリックします。その後は、表示される指示に従ってください。

 **メモ**：これらのサービスはアメリカ合衆国以外の地域では利用できない場合があります。サービスが利用可能かどうかについては、各地のデル担当者にお問い合わせください。

テクニカルサポートとカスタマーサービス

デル製品に関するお問い合わせは、デルのテクニカルサポートをご利用ください。サポートスタッフはコンピュータによる診断を元にして正確な回答を迅速に提供します。

デルのテクニカルサポートへお問い合わせになるときは、92 ページの「お問い合わせになる前に」をお読みいただいた上で、お住まいの地域の連絡先を参照するか、**support.jp.dell.com** をご覧ください。

困ったときは

DellConnect™

DellConnect は簡単なオンラインアクセスツールで、このツールの使用により、デルのサービスおよびサポートは、お客様の監視の下でブロードバンド接続を通じてコンピュータにアクセスし、問題の診断と修復を行うことができるようになります。詳細については、support.jp.dell.com にアクセスして **DellConnect** をクリックしてください。

オンラインサービス

デル製品およびサービスについては、次のウェブサイトをご覧ください。

- www.dell.com
- www.dell.com/ap (アジア / 太平洋諸国)
- www.dell.com/jp (日本)
- www.euro.dell.com (ヨーロッパ)
- www.dell.com/la (ラテンアメリカおよびカリブ海諸国)
- www.dell.ca (カナダ)

デルサポートへのアクセスには、次のウェブサイトおよび E-メールアドレスをご利用ください。

デルサポートサイト

- support.jp.dell.com
- support.jp.dell.com (日本)
- support.euro.dell.com (ヨーロッパ)
- supportapj.dell.com (アジア太平洋)

デルサポートの E-メールアドレス

- mobile_support@us.dell.com
- support@us.dell.com
- la-techsupport@dell.com（ラテンアメリカおよびカリブ海諸国）
- apsupport@dell.com（アジア太平洋地域）

デルのマーケティングおよびセールスの E-メールアドレス

- apmarketing@dell.com（アジア/太平洋諸国のみ）
- sales_canada@dell.com（カナダのみ）

匿名 FTP (file transfer protocol)

- [ftp.dell.com](ftp://ftp.dell.com)

anonymous ユーザーとしてログインし、パスワードにはご自分の E-メールアドレスを入力してください。

24 時間納期案内電話サービス

注文したデル製品の状況を確認するには、support.jp.dell.com にアクセスするか、24 時間納期情報案内サービスにお問い合わせください。音声による案内で、注文について調べて報告するために必要な情報をお伺いします。

欠品、誤った部品、間違った請求書などの注文に関する問題がある場合は、デルカスタマーケアにご連絡ください。お電話の際は、納品書または出荷伝票をご用意ください。

お住まいの地域の電話番号については、94 ページの「デルへのお問い合わせ」を参照してください。

製品情報

デルが提供しているその他の製品に関する情報が必要な場合や、ご注文になりたい場合は、デルウェブサイト www.dell.com/jp/ をご覧ください。お住まいの地域での電話番号、または販売担当者の電話番号については、94 ページの「デルへのお問い合わせ」を参照してください。

保証期間中の修理および製品交換について

修理と返品のいずれの場合も、返送するものをすべて用意してください。

- **メモ**：製品をデルに返送する前に、製品のハードドライブおよびその他のストレージデバイスにあるデータを必ずバックアップしてください。機密情報、非公開情報、および個人情報はすべて削除し、CD やメディアカードなどのリムーバブルメディアはすべて取り外してください。返品される製品に含まれるお客様の機密情報、非公開情報、個人情報の流出、データの損失や破壊、リムーバブルメディアの損傷や損失に関して、デルは責任を負いません。

1. はじめにデルの営業担当者にご連絡ください。デルから製品返送用の RMA ナンバー（返却番号）をお知らせいたしますので梱包する箱の外側にはっきりとよく分かるように書き込んでください。お住まいの地域の電話番号については、94 ページの「デルへのお問い合わせ」を参照してください。
2. 納品書のコピーと返品理由を記入した書面を同梱してください。
3. 実行したテストと Dell Diagnostics（診断）プログラムから出力されたエラーメッセージ（71 ページの「Dell Diagnostics（診断）プログラム」を参照）を記入した Diagnostics（診断）チェックリスト（93 ページの「Diagnostics（診断）チェックリスト」を参照）のコピーを同梱してください。
4. 返品の場合は、返品されるアイテムに付属しているすべてのアクセサリ（電源ケーブル、ソフトウェア、マニュアル等々）を同梱してください。
5. 返却品一式は出荷時のシステム梱包箱か同等の箱に梱包してください。
 - ✎ **メモ：**送料はお客様のご負担となります。また、搬送中の紛失のリスクはお客様の責任となり、返品する製品に保険をかける場合もお客様のご負担となります。代金引換払い（C.O.D.）は受け付けられません。
 - ✎ **メモ：**上記要件のいずれかを欠く返品は受け付けられず、そのまま返送させていただきます。

困ったときは

お問い合わせになる前に

- メモ：お電話の際は、エクスプレスサービスコードをご用意ください。エクスプレスサービスコードを利用すると、デルのオートテレフォンシステムによって、より迅速にサポートが受けられます。サービスタグを尋ねられる場合もあります。

サービスタグの位置

コンピュータのサービスタグは、コンピュータ底面のラベルに記載されています。

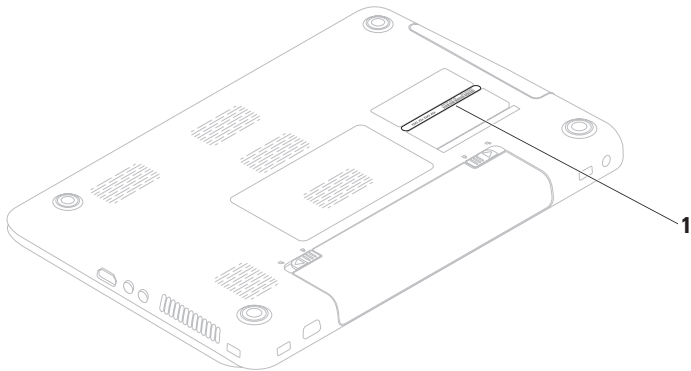

1 サービスタグ

必ず次の Diagnostics（診断）チェックリストに記入してください。デルへお問い合わせになるときは、できればコンピュータの電源を入れて、コンピュータの近くから電話をおかけください。キーボードからコマンドを入力したり、操作時に詳細情報を説明したり、コンピュータ自体でのみ可能な他のトラブルシューティング手順を試してみようをお願いする場合があります。システムのマニュアルがあることを確認してください。

Diagnostics（診断）チェックリスト

- 名前：
- 日付：
- 住所：
- 電話番号：
- サービスタグナンバー（コンピュータ背面または底面のバーコードの番号）：
- エクスプレスサービスコード：
- 返品番号（デルサポート担当者から提供された場合）：
- オペレーティングシステムとバージョン：
- 周辺機器：
- 拡張カード：
- ネットワークに接続されていますか？
はい / いいえ
- ネットワーク、バージョン、およびネットワークアダプタ：
- プログラムとバージョン：

困ったときは

オペレーティングシステムのマニュアルを参照して、コンピュータの起動ファイルの内容を確認してください。コンピュータにプリンタを接続している場合、各ファイルを印刷します。印刷できない場合、各ファイルの内容を記録してからデルにお問い合わせください。

- エラーメッセージ、ビープコード、または診断コード：
- 問題点の説明と実行したトラブルシューティング手順：

デルへのお問い合わせ

米国にお住まいの方は、800-WWW-DELL (800-999-3355) までお電話ください。

- **メモ**：お使いのコンピュータがインターネットに接続されていない場合は、購入時の納品書、出荷伝票、請求書、またはデルの製品カタログで連絡先をご確認ください。

デルでは、オンラインまたは電話によるサポートとサービスのオプションを複数提供しています。サポートやサービスの提供状況は国や製品ごとに異なり、国 / 地域によってはご利用いただけないサービスもございます。

デルのセールス、テクニカルサポート、またはカスタマーサービスへは、次の手順でお問い合わせいただけます。

1. www.dell.com/contactdell にアクセスします。
2. 国または地域を選択します。

3. 必要なサービスまたはサポートのリンクを選択します。
4. ご都合の良いお問い合わせの方法を選択します。

詳細情報およびリソースの参照

必要な作業 / 情報	参照先
オペレーティングシステムの再インストール	82 ページの「システムリカバリメディア」を参照してください。
コンピュータの Diagnostics（診断）プログラムの実行	71 ページの「Dell Diagnostics」を参照してください。
ラップトップのシステムソフトウェアの再インストール	67 ページの「My Dell Downloads」を参照してください。
Microsoft® Windows® オペレーティングシステムと、その機能の詳細に関して	support.jp.dell.com
新規ハードドライブなどの新規または追加コンポーネントの装着によるコンピュータのアップグレード 摩耗した部品や欠陥のある部品の再インストールや交換	support.jp.dell.com/manuals にある『 <u>サービスマニュアル</u> 』  メモ ：国によっては、コンピュータを開けて部品を交換すると、保証が無効になることがあります。コンピュータの内部で作業をする前に、保証と返品規定を確認してください。

必要な作業 / 情報

コンピュータの安全に関するベストプラクティス情報の収集

保証情報、契約条件（アメリカのみ）、安全にお使いいただくための注意事項、規制の詳細、快適な使い方、エンドユーザーライセンス契約の確認

サービスタグ / エクスプレスサービスコードの確認 — support.jp.dell.com またはテクニカルサポートに問い合わせるには、コンピュータを特定するためのサービスタグが必要になります。

参照先

安全および認可機関に関するコンピュータに同梱の文書、および法令等の遵守について説明しているホームページ

（www.dell.com/regulatory_compliance）

コンピュータの底面

デルサポートセンター。デルサポートセンターを起動するには、スタート  → すべてのプログラム → Dell → Dell Support Center（デルサポートセンター） → Launch Dell Support Center（デルサポートセンターの起動）の順にクリックします。

必要な作業 / 情報

ドライバの検索とダウンロード、readme ファイル

テクニカルサポートおよび製品ヘルプへのアクセス

新しく購入された製品のご注文状況の確認

一般的な質問に対する解決策と回答の参照

コンピュータの技術的変更に関する最新のアップデートや、技術者または専門知識をお持ちのユーザーを対象とした高度な技術資料の参照



参照先

support.jp.dell.com

仕様

本項では、コンピュータのセットアップ、ドライバのアップデート、およびコンピュータのグレードの際に必要な情報を記載します。

詳細に関しては、support.jp.dell.com/manuals にアクセスしてください。

-  **メモ**：提供される内容は地域により異なる場合があります。コンピュータの構成に関する詳細については、**Start (スタート)**  → **Help and Support (ヘルプとサポート)** をクリックし、コンピュータに関する情報を表示するためのオプションを選択してください。

コンピュータモデル

Dell Inspiron N5010
Dell Inspiron M5010

システムチップセット

Inspiron N5010	Mobile Intel 5 シリーズ express チップセット HM57
Inspiron M5010	AMD™ RS880M および SB820M

プロセッサ

Inspiron N5010	Intel® Core™ i3
	Intel Core i5
	Intel Core i7
	Intel Pentium®

プロセッサ

Inspiron M5010	AMD Athlon™ II Dual-Core
	AMD Turion™ II Dual-Core
	AMD Phenom™ II Dual-Core
	AMD Phenom II Triple-Core
	AMD Phenom II Quad-Core

メモリ

メモリモジュールコネクタ	ユーザーがアクセス可能な SODIMM コネクタ x 2
メモリのタイプ	SODIMM DDR3

メモリ

メモリの動作周波数：

Inspiron N5010

Intel Core i7 1333 MHz
デュアルコア

Intel Pentium、
Intel Core i3、
および Intel
Core i5 デュアル
ルコア

Inspiron M5010

AMD Phenom 1333 MHz

AMD Athlon、
AMD Turion、
および AMD V
Series シング
ルコア

メモリ

メモリモジュールの容量	1 GB、2 GB、4 GB
可能なメモリ構成	2 GB、3 GB、4 GB、5 GB、6 GB、および 8 GB

メモ：メモリをアップグレードする手順については、support.jp.dell.com/manuals の『[サービススマニュアル](#)』を参照してください。

通信

モデム（オプション）	外付け V.92 56K USB モデム
ネットワークアダプタ	システム基板上の 10/100 Ethernet LAN

通信

ワイヤレス	WLAN Wi-Fi g/gn/agn、WiMax/Wi-Fi agn、Bluetooth® ワイヤレステクノロジー、WWAN
-------	---

コネクタ

オーディオ	マイク入力コネクタ x 1、ステレオヘッドフォン/スピーカーコネクタ x 1
ミニカード	ハーフミニカードスロット x 1
HDMI	19 ピンコネクタ x 1
ネットワーク	RJ45 コネクタ x 1
USB	4 ピン USB 2.0 対応コネクタ x 3
VGA	15 ピンコネクタ（メス） x 1

コネクタ

eSATA	7 ピン /4 ピン eSATA/USB コンボコネクタ x 1
メディアカード リーダー	7-in-1 スロット x 1

メディアカードリーダー

サポートされる カード	SD メモリカード Secure Digital High Capacity (SDHC) メモリスティック メモリスティック PRO マルチメディアカード (MMC) MMC+ xD ピクチャカード
----------------	--

オーディオ

オーディオコン トローラ	IDT-92HD79B1
スピーカー	2 x 2 ワット
ボリュームコン トロール	ソフトウェアプログラ ムメニュー、メディア コントロール

ビデオ

Inspiron N5010 :

外付け

ビデオコント ローラ	ATI Mobility Radeon™ HD 5470 ATI Mobility Radeon HD 550v ATI Mobility Radeon HD 5650
---------------	---

ビデオメモリ	DDR3 512 MB/1 GB DDR3 1 GB
--------	-------------------------------

ビデオ

UMA :

ビデオコントローラ Intel® HD Graphics

ビデオメモリ 最大 1,752 MB までの共有メモリ

Inspiron M5010 :

外付け

ビデオコントローラ ATI Mobility Radeon HD 550v

ビデオメモリ DDR3 1GB

UMA :

ビデオコントローラ ATI Mobility Radeon HD 4250

ビデオメモリ 最大 3,067 MB までの共有メモリ

カメラ

ピクセル 1.3 メガピクセル

ビデオ解像度 30 fps で 640 x 480

モニター

タイプ 15.6 インチ HD WLED バックライト、TrueLife

サイズ :

高さ 193.54 mm

幅 344.23 mm

対角線 396.42 mm

最大解像度 1366 x 768

リフレッシュレート 60 Hz

動作角度 0° (閉じた状態) ~ 135°

水平可視角度 40/40

モニター

垂直可視角度	15/30 (H/L)
ピクセル ピッチ	0.252 x 0.252 mm

キーボード

キー数	102 (米国およびカナダ)、103 (ヨーロッパ)、106 (日本)、105 (ブラジル)
-----	--

タッチパッド

幅	90.0 mm のセンサー感知領域
高さ	45.2 mm の長方形

バッテリー

9 セル「スマート」リチウムイオン	
高さ	22.80 mm
幅	214 mm
奥行き	78.76 mm
重量	0.52 kg
6 セル「スマート」リチウムイオン	
高さ	22.80 mm
幅	214 mm
奥行き	57.64 mm
重量	0.34 kg
電圧	11.1 VDC (6/9 セル)

バッテリー

充電時間（概算）：	4 時間（コンピュータの電源がオフの場合）
動作時間	バッテリーの動作時間は、使用状況によって異なります。
コイン型電池	CR-2032

AC アダプタ

 **メモ：**お使いのコンピュータに指定された AC アダプタ以外はご使用にならないでください。コンピュータに同梱の、製品の安全に関する情報を参照してください。

入力電圧 100 ~ 240 VAC

入力電流（最大）

65 W/90 W 1.7 A

130 W 2.5 A

AC アダプタ

入力周波数	50 ~ 60 Hz
出力電力	65 W、90 W、または 130 W
出力電流	
65 W	3.34 A（連続稼働の場合）
90 W	4.62 A（連続稼働の場合）
130 W	6.7 A（連続稼働の場合）
定格出力電圧	19.5 VDC
動作温度	0 ~ 40°C
保管温度	-40 ~ 70°C

仕様

寸法

高さ	31.8 mm ~ 34 mm
幅	376 mm
奥行き	262 mm
重量 (6 セル バッテリー装着の 場合)	2.7 kg 未満に構成 可能

コンピュータ環境

温度範囲：

動作時	0 ~ 35°C
保管時	-40 ~ 65°C

コンピュータ環境

相対湿度（最大）：

動作時	10 ~ 90 パーセント (結露しないこ と)
保管時	5 ~ 95 パーセント (結露しないこ と)

最大振動（ユーザー環境をシミュレート
するランダム振動スペクトラムを使用
時）：

動作時	0.66 GRMS
非動作時	1.30 GRMS

コンピュータ環境

最大耐久衝撃（動作時 — ハードディスクドライブ上で実行している Dell Diagnostics（診断）プログラムおよび 2 ミリ秒の正弦半波パルスを使用して測定。
非動作時 — ヘッドが固定位置にあるハードディスクドライブおよび 2 ミリ秒の正弦半波パルスを使用して測定）：

動作時 110 G

非動作時 160 G

高度（最大）：

動作時 -15.2 ～ 3,048 m

保管時 -15.2 ～ 10,668 m

空気中浮遊汚染物質 G2 またはそれ未満
レベル （ISA-S71.04-1985 の
定義による）

付録

NOM（メキシコの公式規格）に関する情報 （メキシコのみ）

メキシコの公式規格（NOM）に準拠し、本書で説明されている装置には、次の情報が記載されます。

輸入者：

Dell México S.A. de C.V.

Paseo de la Reforma 2620 – Flat 11°

Col. Lomas Altas

11950 México, D.F.

認可モデル

番号	電圧	周波数	消費電力	出力電圧	出力電流
P10F	100 ~ 240 VAC	50 ~ 60 Hz	1.5 A/1.6 A/1.7 A/ 2.3 A/2.5 A	19.5 VDC	3.34 A/ 4.62 A/6.7 A

詳細に関しては、コンピュータに同梱の安全に関する情報をお読みください。

安全にお使いいただくためのベストプラクティスの追加情報に関しては、法令等の遵守に関するホームページ www.dell.com/regulatory_compliance をご覧ください。

索引

C

CDの再生および作成 53

D

DataSafe Local Backup 79

DellConnect 88

Dell Diagnostics 71

Dell Digital Delivery による
ソフトウェアのインストール 24

Dell Factory Image Restore (デル出荷時のイメージの復元) 83

Diagnostics (診断) チェックリスト 93

DVD、再生および作成 53

E

E-メールアドレス
テクニカルサポート 89

F

FTP ログイン、匿名 89

I

ISP
インターネットサービスプロバイダ 20

S

SIM カード 14

W

Windows
プログラム互換性ウィザード 63

い

インターネット接続 20

か

カスタマーサービス 87

く

空気の流れの確保 7

こ

コンピュータの機能 52

コンピュータのセットアップ 7

さ

サポートサイト

世界各地 88

サポートのE-メールアドレス 89

し

システムの再インストールのオプション 76

システムの復元 78

システムメッセージ 68

システムリカバリメディア 82

出荷時のイメージの復元 83

仕様 99

せ

製品

情報および購入 90

製品の送付

返品または修理 91

接続

インターネット 20

セットアップの作業を開始する前に 7

そ

その他の情報の検索 96

ソフトウェアの機能 52

ソフトウェアの問題 62

た

タッチパッド
ジェスチャー 40

つ

通気の確保 7

て

デルオンラインへのアクセス 94
デルサポートセンター 65
デルへのお問い合わせ 92
電源インジケータライト 33
電源タップ、使い方 8
電源の問題、解決 59

と

ドライバおよびダウンロード 98

ね

ネットワーク接続
修正 59

は

バックアップとリカバリ 53
バッテリーステータスライト 34
ハードウェアに関するトラブルシューティング 71
ハードウェアの問題
診断 71
ハードドライブアクティビティライト 33

へ

ヘルプ
サポートの依頼 86

ほ

保証、返品 90

め

メモリの問題

解決 61

も

問題の解決 57

ゆ

有線ネットワーク

ネットワークケーブルの接続 9

り

リソース、その他の情報 96

わ

ワイヤレス

モニター 18

ワイヤレスネットワーク接続 58

Printed in China
Printed on Recycled Paper

www.dell.com | support.dell.com



0J175YA04